

12月 第2週

菊

の折り方

ハサミや糊などは
必要ありません。

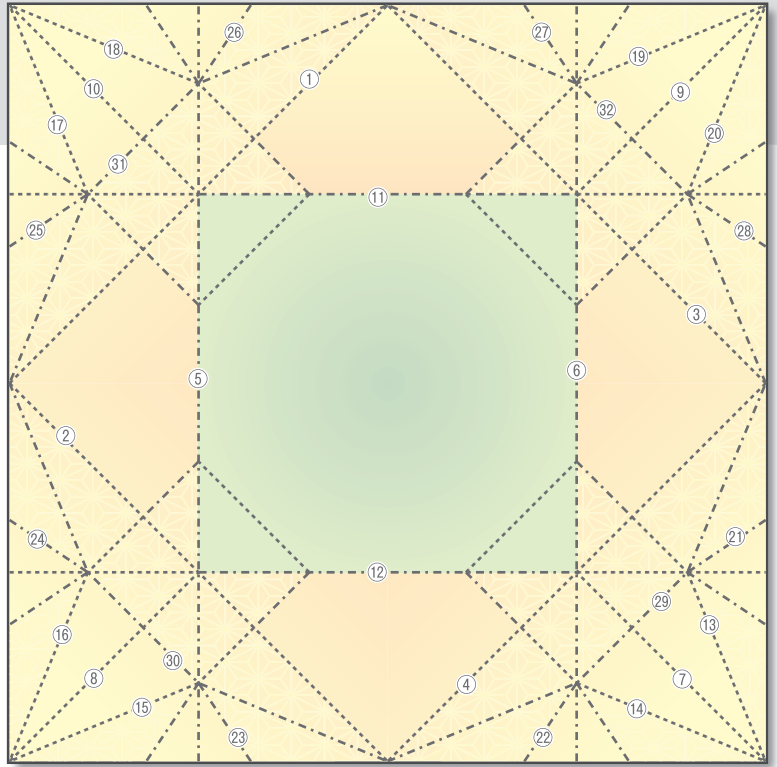

----- 山折り ----- 谷折り

1 ①②③④に山折りで
折り目をつけ、
戻します。

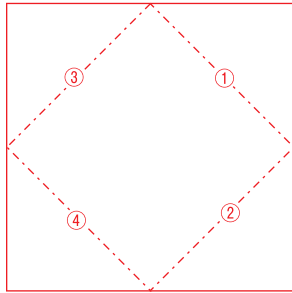

2 ⑤⑥を谷折り
します。

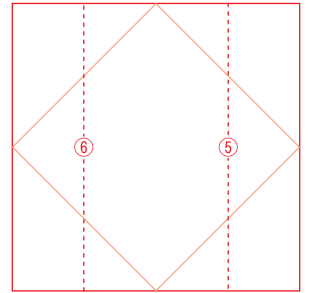

3 ⑦⑧、⑨⑩に谷折りで
折り目をつけ、戻します。

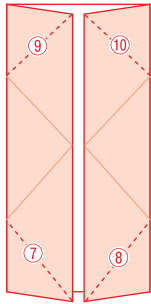

4 ⑪⑫に谷折りで折り目をつ
け、戻します。

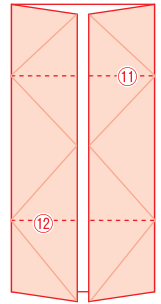

5 折り目に沿って、★部分の
袋を開き、畳みます。
反対側も同様に折って
いきましょう。

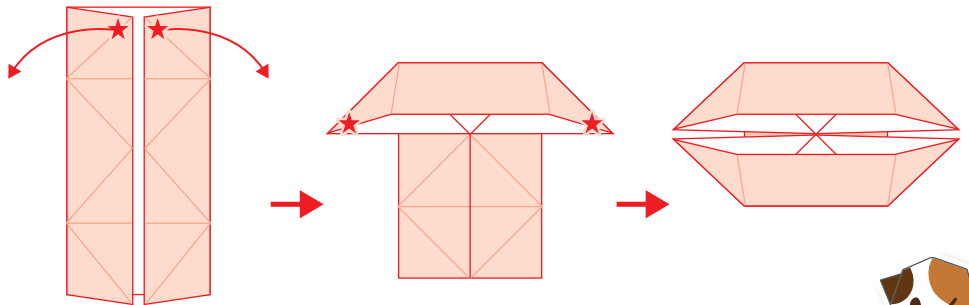



6 折り目に沿って、4つの正方形が出来るように袋を広げ畳みましょう。

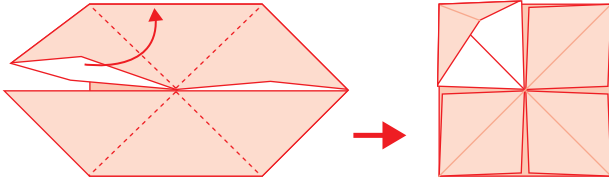

7 ⑬⑭、⑮⑯、⑰⑱、⑲⑳を谷折りします。

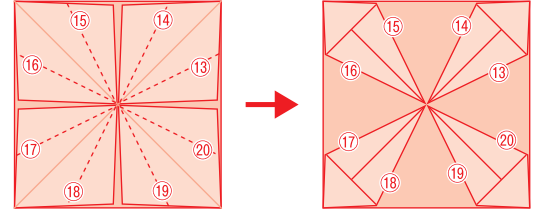

8 ⑳㉑、㉒㉓、㉔㉕、㉖㉗に山折りで折り目をつけ手順7、8の折り目を開きます。

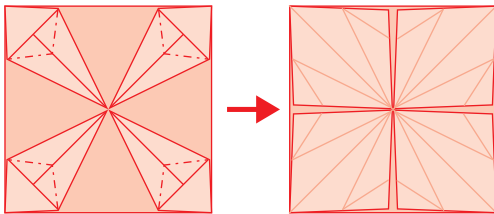

9 折り目に沿って、8個の袋を開き、畳みます。

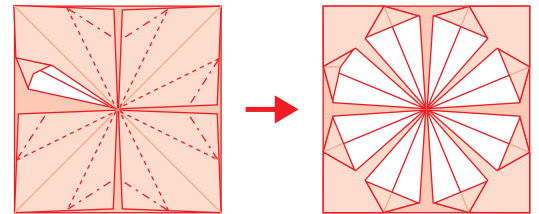

10 ㉙㉚㉛㉜を山折りし、形を整えたら完成です。

中心部をのりでとめると安定しますよ

